



Торговая марка «СКИФ»
Предприятие - изготовитель ИП «Сагарда»



Спортивная серия СК 1.01.03
(СК 1022)

Для детей от 3 до 7 лет

ПАСПОРТ
СК 1.01.03 ПС

САМАРА

1 Основные сведения об оборудовании

1.1 Наименование Спортивная серия Сафари 1, обозначение СК 1.01.03.

1.2 Предприятие – изготовитель ИП «Сагарда», 443072, г. Самара, Московское шоссе, 18 км.

Сайт: <https://скиф63.рф/>

1.3 При применении по назначению оборудование не представляет опасности для жизни и здоровья пользователей, создает условия, развивающие координацию движения в пространстве, преодоление страха высоты, ловкость и смелость.

1.4 Оборудование соответствует требованиям ГОСТ Р 55677-2013, ГОСТ Р 55678-2013.

1.5 Назначенный срок службы оборудования 10 лет.

2 Основные технические данные

2.1 Габаритные размеры оборудования 1625x1000x2000 (длина x ширина x высота).

2.2 Размеры площадки для установки изделия 4625*4000 мм.

2.3 Высота свободного падения – 600 мм.

2.4 Масса оборудования – 65,75 кг.

2.5 Оборудование предназначено для детей в возрасте от 3 до 7 лет, весом не более 30 кг.

3 Гарантийные обязательства

Гарантия производителя действует в течение 12 месяцев с момента передачи изделия Эксплуатанту (владельцу). По гарантии все элементы с производственными дефектами устраняются за счет производителя.

4 Свидетельство о приемке оборудования

Оборудование изготовлено согласно требованиям конструкторской документации, соответствует ТУ 32.99.59-011-0181959542-2019 и признано годным к эксплуатации.

Дата выпуска _____ 2020г.

ОТК _____ (Пирко Е.А.)

ФИО, подпись



5 Свидетельство о консервации оборудования

Оборудование, согласно требованиям нормативных документов, подвергнуто консервации на:

Наименование предприятия, проводившего консервацию

Дата консервации _____ 20__ г.

М.П.

Срок консервации _____

Консервацию провел _____

ФИО, подпись

6 Свидетельство об упаковке оборудования

Оборудование, согласно требованиям нормативных документов, упаковано на:

ИП «Сагарда»

Наименование предприятия, проводившего упаковку

Дата упаковки _____ 20__ г.

Упаковку провел _____
ФИО, подпись



7 Правила пользования оборудованием

Перед использованием оборудования необходимо убедиться в его целостности, а также в отсутствии посторонних предметов внутри игрового пространства. Игровые поверхности оборудования должны быть очищены от снега, песка и того, что могло бы послужить причиной травмирования пользователей. Оборудование должно быть достаточно освещено для того, чтобы пользователь мог предвидеть возможные риски при его использовании. Пользователю необходимо ознакомиться и соблюдать общие правила безопасной эксплуатации изделия на игровых площадках.

Правила безопасности на оборудовании:

- необходимо находиться на лестнице не более одного ребенка;
- лазить по лестнице необходимо держась за перекладины обеими руками;
- запрещается перегибаться через верхнюю перекладину.

8 Правила безопасной эксплуатации оборудования

8.1 Эксплуатант (владелец) должен соблюдать правила безопасной эксплуатации оборудования, указанные в государственных стандартах и паспорте на изделие.

Необходимо принять меры по соблюдению чистоты оборудования и прилегающей территории, а также обеспечить своевременную уборку от снега, грязи и мусора.

При неблагоприятных погодных условиях (дождь, снегопад, сильный ветер и т.п.) существует опасность получения травмы, поэтому необходимо произвести информирование пользователей, либо ограничить доступ на оборудование.

8.2 Эксплуатант (владелец) должен периодически, не менее одного раза в год, оценивать эффективность мероприятий по обеспечению безопасности и на основе опыта или при изменении условий эксплуатации корректировать (если это необходимо) комплекс мероприятий по обеспечению безопасности.

8.3 При обнаружении повреждения оборудования эксплуатант (владелец) должен прекратить его использование. Дальнейшая эксплуатация возможна после полного устранения неисправности.

8.4 Правила безопасной эксплуатации детской спортивной площадки, на которой установлено оборудование:

- безопасная эксплуатация комплекса должна осуществляться согласно требованиям ГОСТ Р 55677-2013 «Оборудование детских спортивных площадок. Безопасность конструкции и методы испытаний. Общие требования»;
- комплекс используется на игровых площадках без наблюдения оперативным персоналом. Поэтому в целях безопасной эксплуатации оборудования эксплуатант (владелец) должен производить регулярный визуальный осмотр. Если во время осмотра обнаружатся какие-то неполадки, то они должны быть немедленно устранены, а если это невозможно, то оборудование должно быть закрыто для использования;
- детали и части оборудования, которые подвержены большим нагрузкам в процессе эксплуатации оборудования, отсутствуют;

- дети до 7 лет должны находиться на детской площадке под присмотром родителей, воспитателей или сопровождающих взрослых;
- перед использованием оборудования убедитесь в его безопасности и отсутствии посторонних предметов.

Запрещается:

- пользование оборудованием людям, возраст и вес которых не соответствует возрастной группе, указанной в паспорте;
- приносить и распивать спиртные, спиртосодержащие напитки и пиво, курить;
- мусорить на территории детской игровой площадки;
- приводить в негодность (ломать) оборудование и покрытие детской игровой площадки;
- использовать детское игровое оборудование не по назначению;
- выгуливать домашних животных.

9 Рекламации

В случае обнаружения дефектов или поломок оборудования в период гарантийного срока по вине производителя (поставщика) составляется Акт-рекламация и направляется производителю.

Акт-рекламация должен содержать:

- наименование оборудования и дату выпуска;
- даты получения, монтажа и ввода в эксплуатацию;
- сведения об имеющихся неисправностях.

Детали, вышедшие из строя и послужившие причиной неисправности, должны быть сохранены до приезда представителя ИП «Сагарда».

10 Сведения о хранении оборудования

Оборудование и его элементы должны храниться в складском помещении или под навесом. При погрузке, транспортировании, разгрузке и хранении должна быть обеспечена сохранность оборудования и его элементов (защита от механических повреждений, увлажнения, загрязнения).

Дата		Условия хранения изделия	Должность, ФИО и подпись ответственного лица
установки на хранение	снятия с хранения		

11 Сведения о перевозке оборудования

Груз должен быть подготовлен к транспортированию в соответствии с ГОСТ 26653-2015 с учетом правил перевозки грузов, действующих на соответствующем виде транспорта.

Дата		Наименование организации, проводившей перевозку	Должность, ФИО и подпись ответственного лица
отправки	получения		

12 Сведения о консервации и расконсервации при эксплуатации оборудования

Дата		Наименование организации, проводившей консервацию (расконсервацию)	Должность, ФИО и подпись ответственного лица
консервации	расконсервации		

13 Сведения о ремонте оборудования

Наименование составной части изделия или элемента конструкции	Основание для проведения ремонта	Дата		Время наработки до ремонта, ч.	Наименование организации, проводившей ремонт	Должность, ФИО и подпись ответственного лица
		Поставки в ремонт	Выхода из ремонта			

14 Учет неисправностей при эксплуатации оборудования

Дата отказа изделия, его составной части или элемента конструкции	Характер (внешнее проявление) неисправности	Время работы отказавшей составной части или элемента конструкции, ч	Принятые меры по устранению неисправности (расход ЗИП, направление акта-рекламации)	Должность, ФИО и подпись ответственного лица	Примечание

15 Учет технического обслуживания оборудования

Дата	Замечания по техническому состоянию	Наименование проведенных работ	Должность, инициалы, фамилия и подпись ответственного лица

16 Инструкция по монтажу оборудования

16.1 Монтаж оборудования должен проводиться представителями предприятия-изготовителя или другими юридическими и физическими лицами, располагающими необходимой для этого материально-технической базой и квалификацией с соблюдением требований безопасности при проведении строительных работ в соответствии со СНиП 12-03-2001.

16.2 Планирование площадок с детским игровым оборудованием в населенных пунктах должно производиться согласно п.2.13 СНИП 2.07.01-89. Размещение игрового оборудования на площадке должно производиться согласно ГОСТ Р 52169-2012 с учетом зон безопасности.

16.3 Перед началом монтажа необходимо:

- изучить документацию;
- проверить комплектность (смотри приложение);
- законсервированные поверхности должны быть расконсервированы;
- удалить упаковку изделия.

16.4 Перечень инструментов, необходимых для монтажа оборудования:

- лопата штыковая и совковая;
- лом;
- перфоратор (при необходимости);
- бетономешалка;
- ведра для воды и бетона;
- удлинители, не менее 2-х: один обычный, другой для бетономешалки;
- рулетка не менее 10 м;
- уровень;
- угольник.

16.5 Материалы необходимые для монтажа

- цемент;
- песок;
- щебень фракция 5х20;
- зимой - добавка пластификатор;
- вода.

16.6 Грунт основания для установки изделия должен обладать достаточной несущей способностью. При плохих грунтовых условиях требуется спец-монтаж: подразумевает проектирование нестандартных опорных элементов изделия, предназначенных для установки на конкретный тип основания.

16.7 Оборудование устанавливается на площадках с минимальным уклоном, не более 3° , имеющих ровную (не бугристую) поверхность.

16.8 Оборудование устанавливается монтажниками на металлических опорах с нанесенной с помощью сварки базовой отметкой заглубления.

16.9. Под оборудованием с высотой свободного падения более 600 мм должно быть ударопоглощающее покрытие по всей области приземления (смотри Таблицу 3 «Рекомендуемые типы ударопоглощающих покрытий»). При высоте свободного падения менее 600 мм ударопоглощающее покрытие устраивают в отдельных местах.

Материалы поверхности детской игровой площадки с низкими ударопоглощающими свойствами используют только вне области приземления.

16.10 Инструкция по монтажу оборудования.

- установку оборудования необходимо выполнить с учетом требований к зонам приземления в соответствии с ГОСТ Р 52169-2012 п.3.2.6. Размеры зоны приземления указаны в п.2 настоящего паспорта и на схеме «Зона безопасности»;
- произвести разметку и подготовить котлован под фундамент в соответствии со «Схемой расположения опор». Размеры котлована 300х300мм, глубина 500 мм;
- сборку производить на ровной поверхности (если на земле, то обязательно на подстилке);
- для предохранения столбов от растрескивания, необходимо высверлить отверстия в столбах перед установкой шурупов и болтов. Диаметр отверстий под шурупы – на 1 мм меньше, чем диаметр шурупа, под болты - соответствует диаметру болта.
- собрать комплекс по прилагаемому чертежу;

- установить столбы в котлован в соответствии со схемой опор;
- отрегулировать башни по уровню
- последовательно монтировать баскетбольный щит, ограждения, счёты и перекладины;
- повторно отрегулировать оборудование по уровню
- на дно котлована уложить щебень фракцией 20-40мм, заполнить котлован бетоном после окончательной сборки горки.
Класс прочности бетона не ниже В7,5. Эксплуатация оборудования допускается не ранее 3 суток с момента заполнения ямы бетоном или до набора бетоном 50% прочности;
- убрать мусор с игровой площадки, выкопанную землю разровнять.

17 Инструкция по осмотру и проверке изделия перед началом эксплуатации оборудования

Перед началом эксплуатации проводят визуальный осмотр, проверяют узлы крепления и прочность конструкции (смотри Таблицу 1 «Примеры неисправностей при визуальном осмотре»).

Необходимо проверить ударопоглощающее покрытие площадки:

- по всей зоне приземления должно быть ударопоглощающее покрытие;
- в зоне приземления не должно быть препятствий;
- критическая высота падения ударопоглощающего покрытия по ГОСТ Р ЕН 1177-2013 должна быть не менее высоты свободного падения изделия, указанной в паспорте;
- на поверхности покрытия не должно быть посторонних предметов или выступающих объектов.

18 Инструкция по осмотру, обслуживанию и ремонту оборудования

18.1 Регулярный визуальный осмотр оборудования позволяет обнаружить очевидные неисправности, вызванные использованием оборудованием, климатическими условиями, актами вандализма (смотри Таблицу 1 «Примеры неисправностей при визуальном осмотре»). Его необходимо проводить ежедневно. В результате осмотра проверяют целостность деревянных конструкций, а также узлы крепления. График осмотра смотри Приложение 1.

18.2 Функциональный осмотр изделия представляет собой детальный осмотр с целью проверки исправности и устойчивости оборудования, выявления износа элементов конструкции оборудования (смотри Таблицу 2 «Примеры неисправностей при функциональном осмотре»). Его необходимо проводить один раз в месяц. График осмотра смотри Приложение 2.

18.3 Ежегодный осмотр проводят с периодичностью один раз в 12 мес. По результатам осмотра составляют акт (смотри Приложение 3).

Таблица 1. Примеры неисправностей при визуальном осмотре











Наименование оборудования	Удовлетворительное состояние	Неудовлетворительное состояние
Качалка-балансир		 Сломан несущий элемент качалки – балансир
Пластиковые детали		 Отсутствует пластиковая деталь, трещины, пролом
Ручки и стяжки		 Отсутствуют ручки, стяжки
Фанерные элементы		 Отсутствует фанера и/или ее части, фанера сломана

Таблица 2.Примеры неисправностей при функциональном осмотре

Наименование элемента оборудования	Удовлетворительное состояние	Неудовлетворительное состояние
Крепление элементов балансира		 <p data-bbox="997 459 1460 521">Отсутствует болт с гайкой. Лопнула скоба крепления, отсутствует гайка</p>
Деревянные элементы		 <p data-bbox="981 840 1476 907">Нарушена целостность, есть расколы, заусенцы, задиры</p>
Фанерные элементы		 <p data-bbox="981 1276 1476 1344">Нарушена целостность, есть расколы, заусенцы, задиры, расслоения</p>

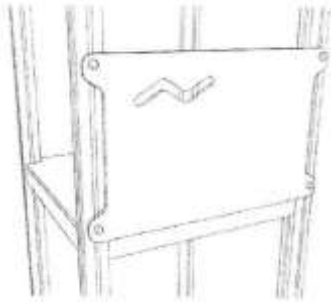
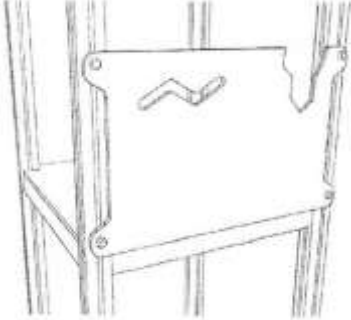
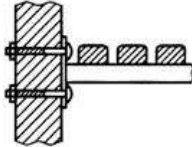
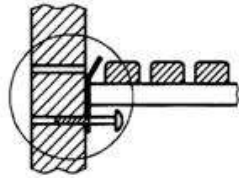
19.Особые отметки

20 Сведения об утилизации оборудования

20.1 Организация и производство работ по утилизации оборудования должны производиться при соблюдении законодательства Российской Федерации и требований по обеспечению безопасности работающих, населения и окружающей среды, указанных в СП 325.1325800.2017. Здания и сооружения. Правила производства работ при демонтаже и утилизации.

Г Р А Ф И К
ежедневного визуального осмотра

Порядковый номер осмотра	Заказчик	Ответственный за ежедневный осмотр	Наименование изделия	Дата осмотра	Результат осмотра	Принятые меры	Подпись ответственного лица
1							
2							
3							

Г Р А Ф И К
ежемесячного функционального осмотра

Порядковый номер осмотра	Заказчик	Ответственный за ежемесячный осмотр	Наименование изделия	Дата осмотра	Результат осмотра	Принятые меры	Подпись ответственного лица
1							
2							
3							

А К Т
осмотра и проверки изделий детской игровой, спортивной площадки

№ _____

от _____ 20__ г.

 Город

Владелец _____

Адрес установки _____

Характеристика поверхности игровой площадки:

Перечень оборудования

№	Наименование оборудования	Результат осмотра	Выявленный дефект	Принятые меры	Примечание
1					
2					
3					

Проведенные осмотр и проверка работоспособности изделия подтверждают его комплектность, соответствие эксплуатационной документации Производителя и возможность безопасной эксплуатации.

Ответственный

Исполнитель

М.П.

Зона безопасности

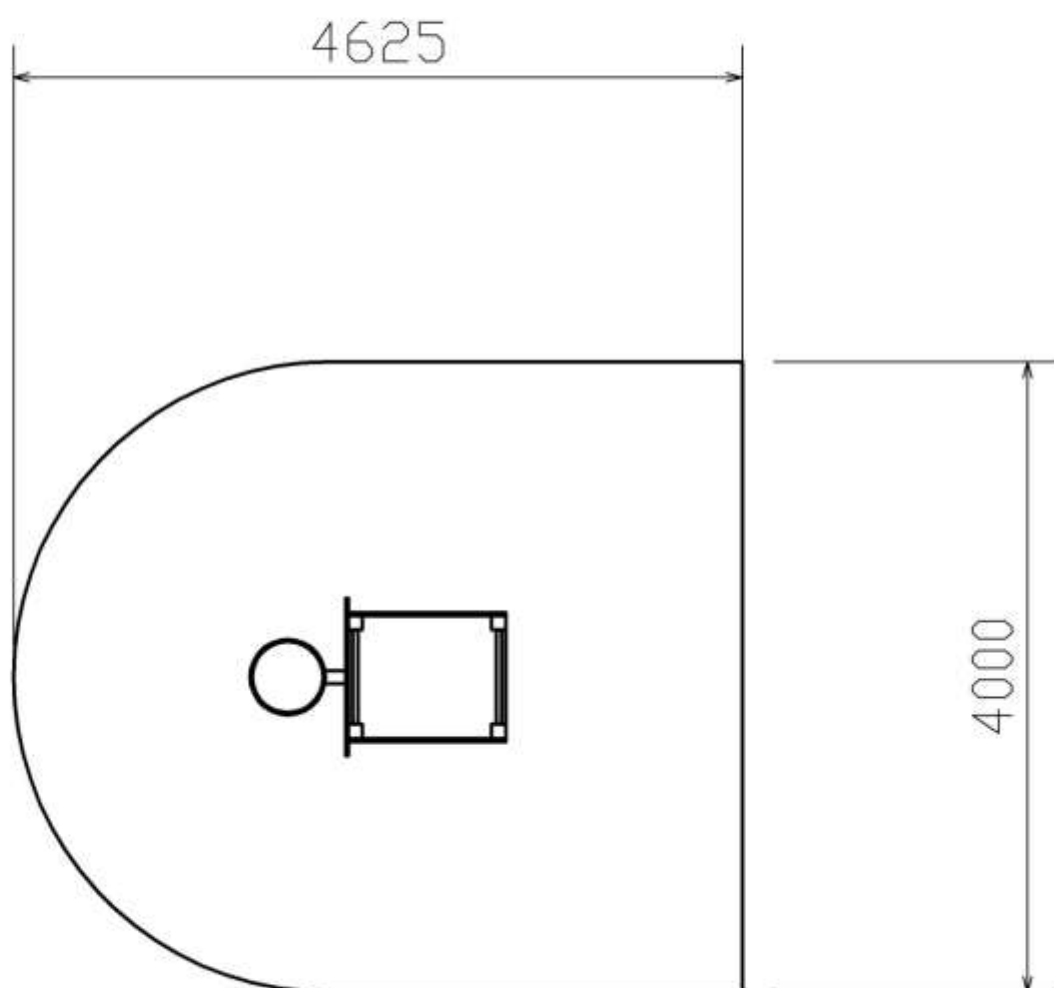

Расположение опор

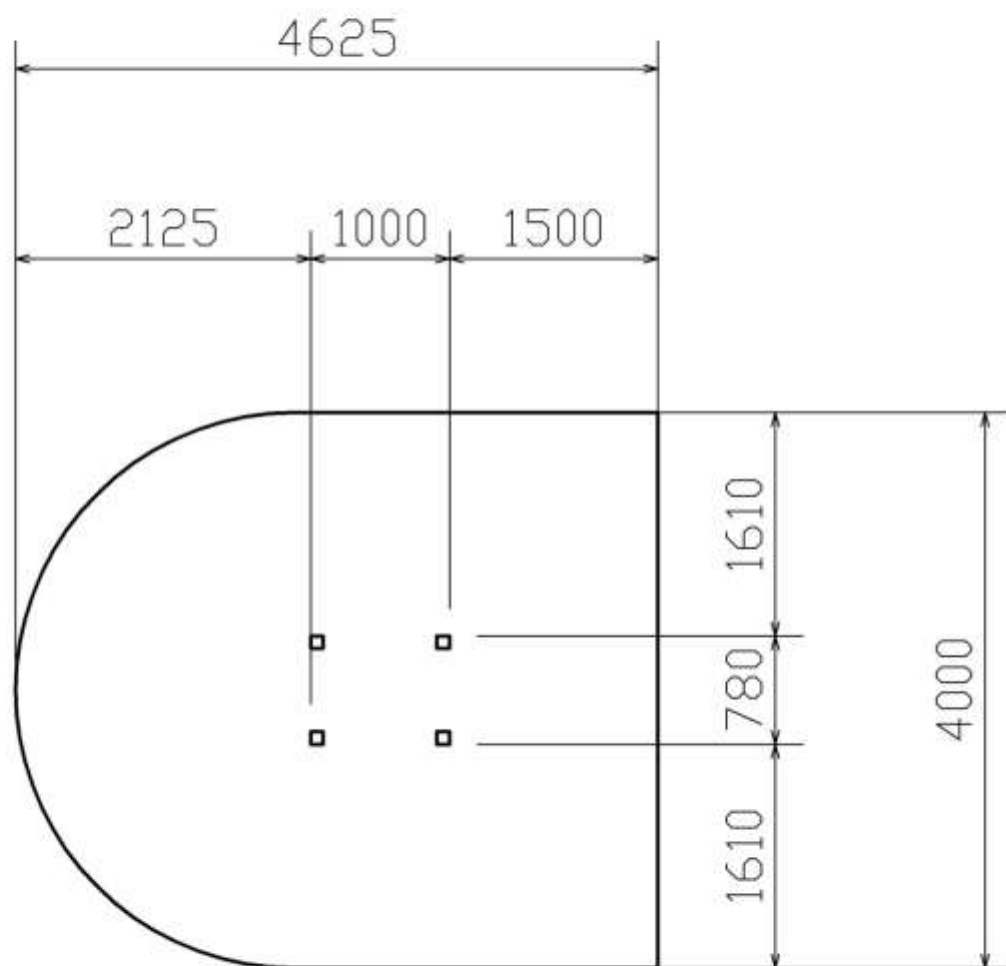

План

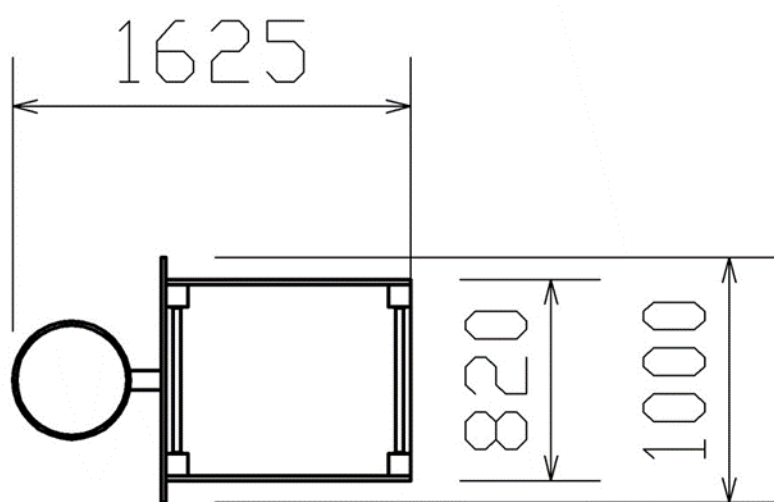

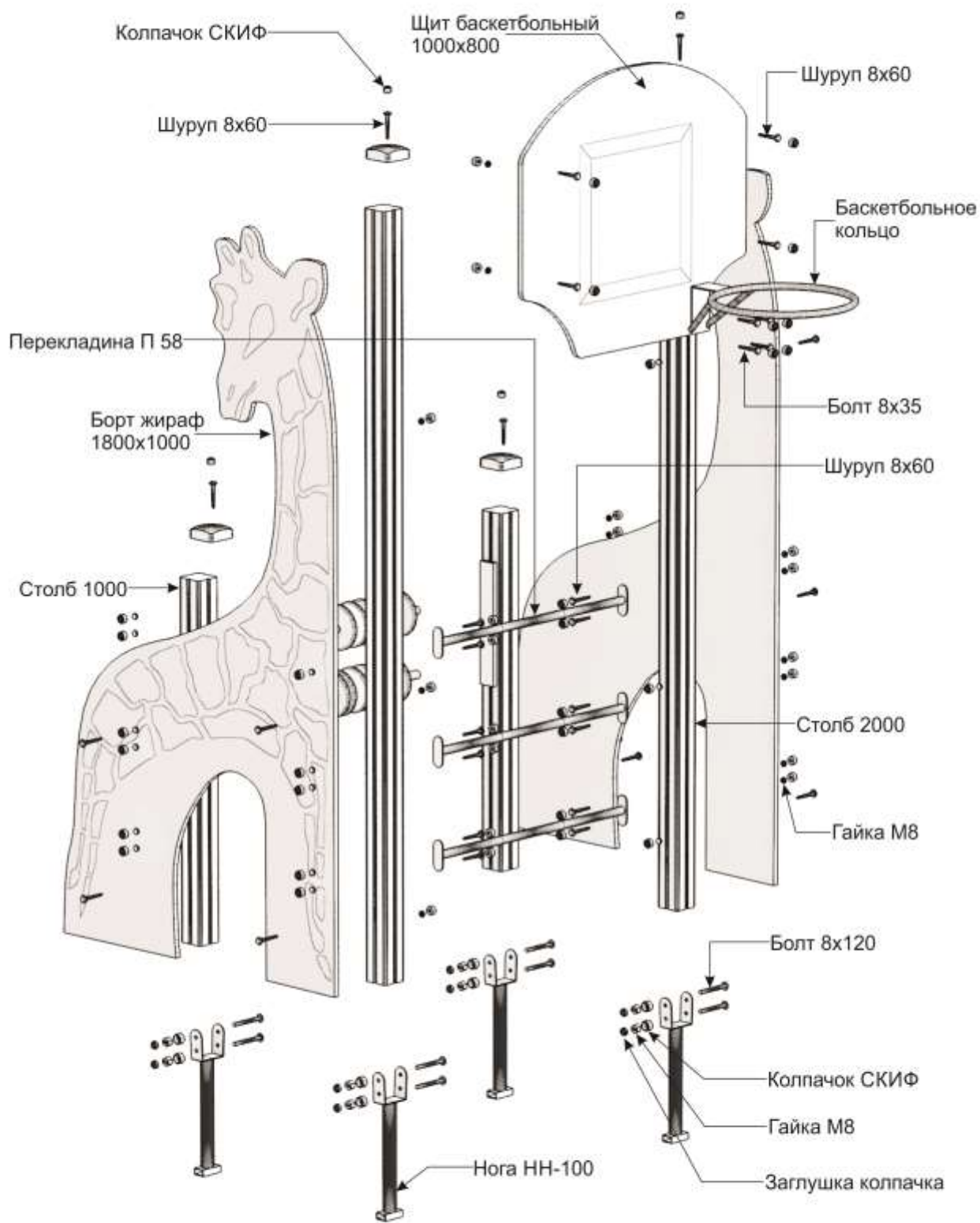

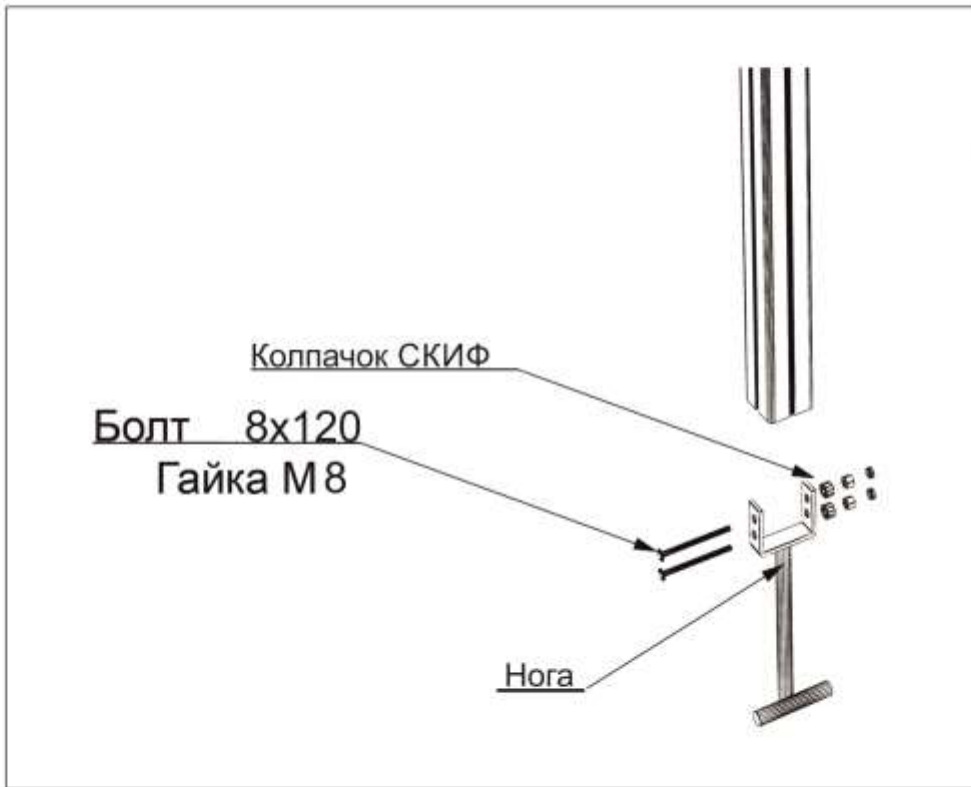

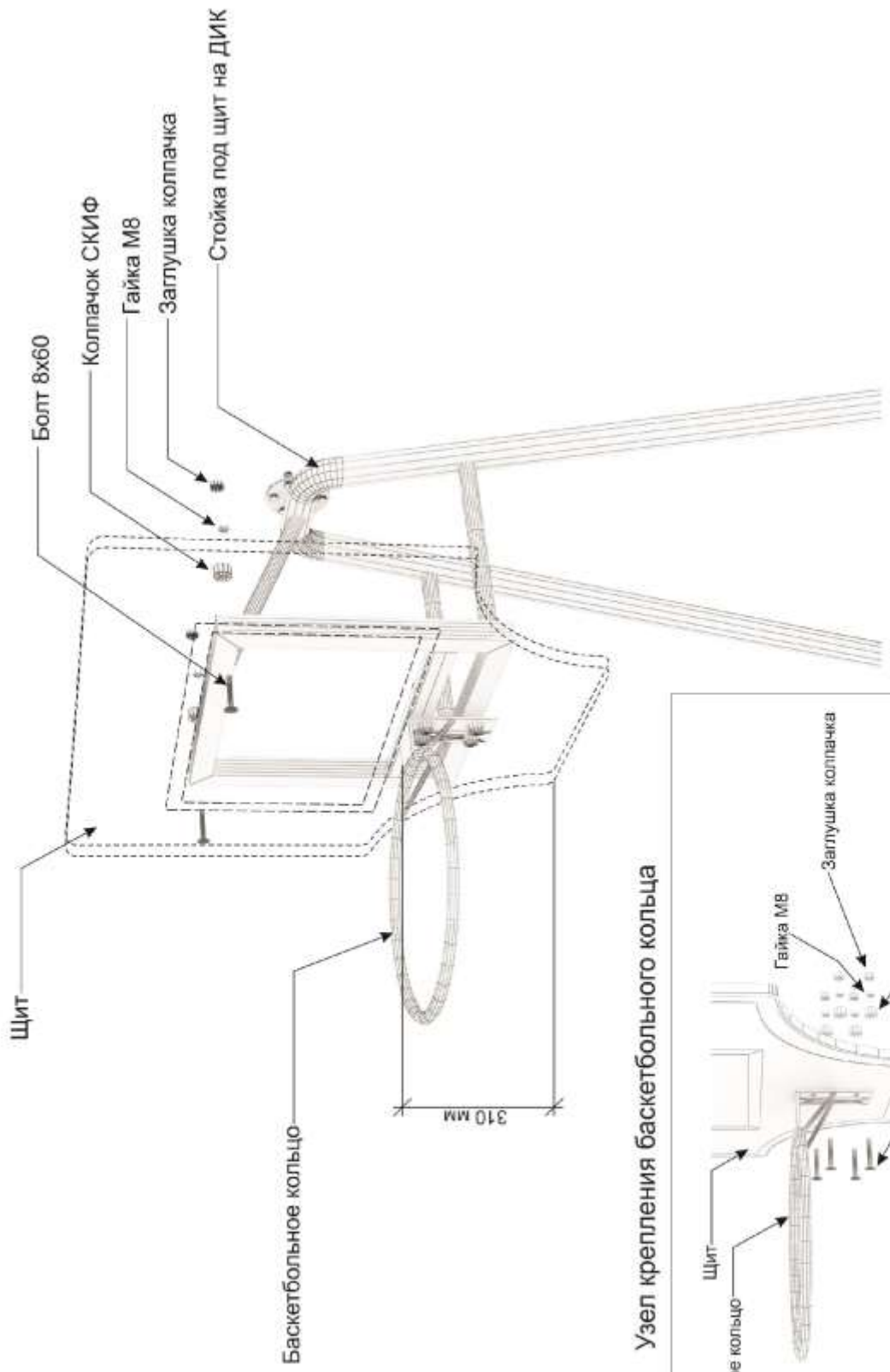

Узел крепления баскетбольного кольца

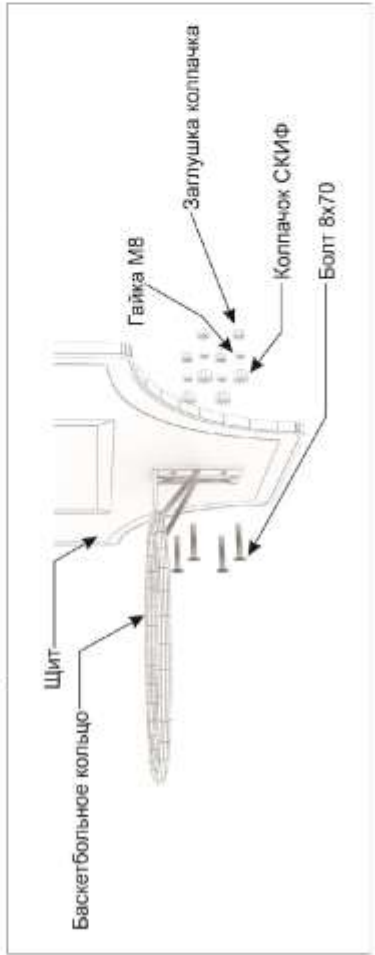

Перекладина



Схема сборки счёт



Узел заделки каркаса качели , ограждения , урны , скамьи и ДИКов в фундамент

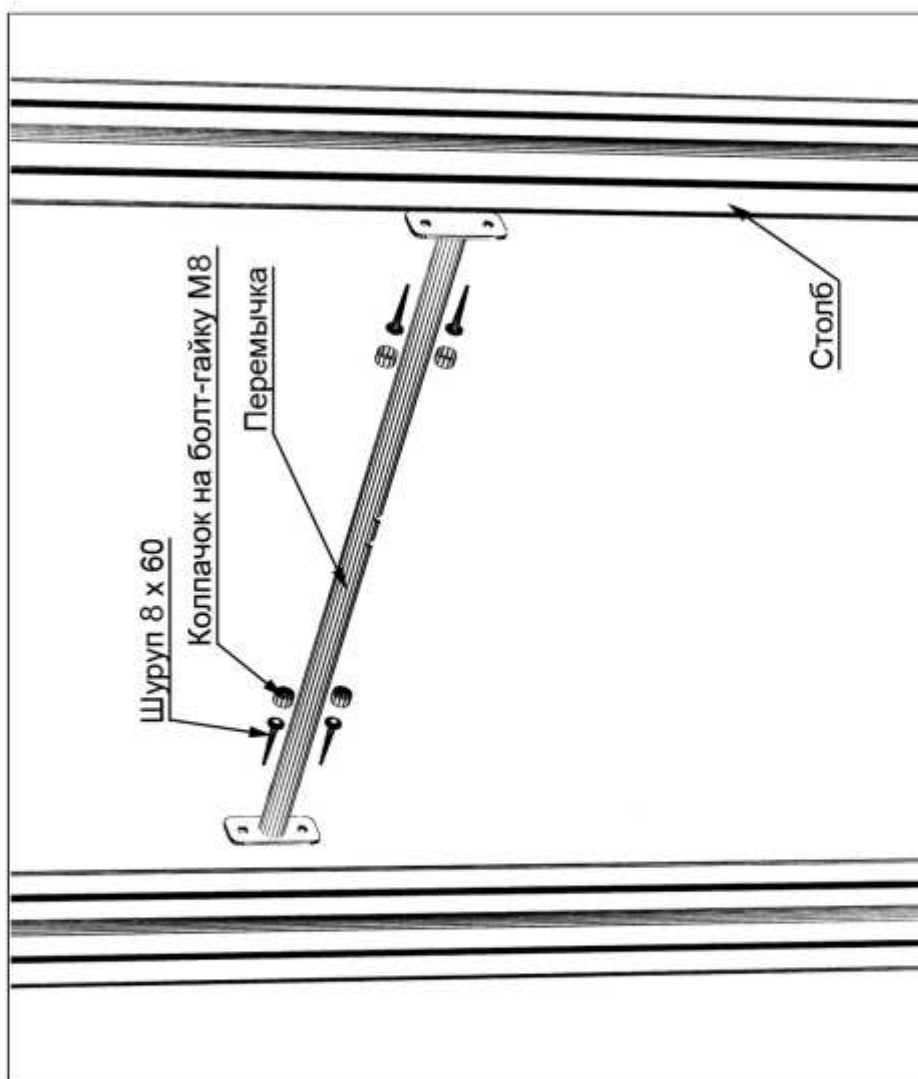
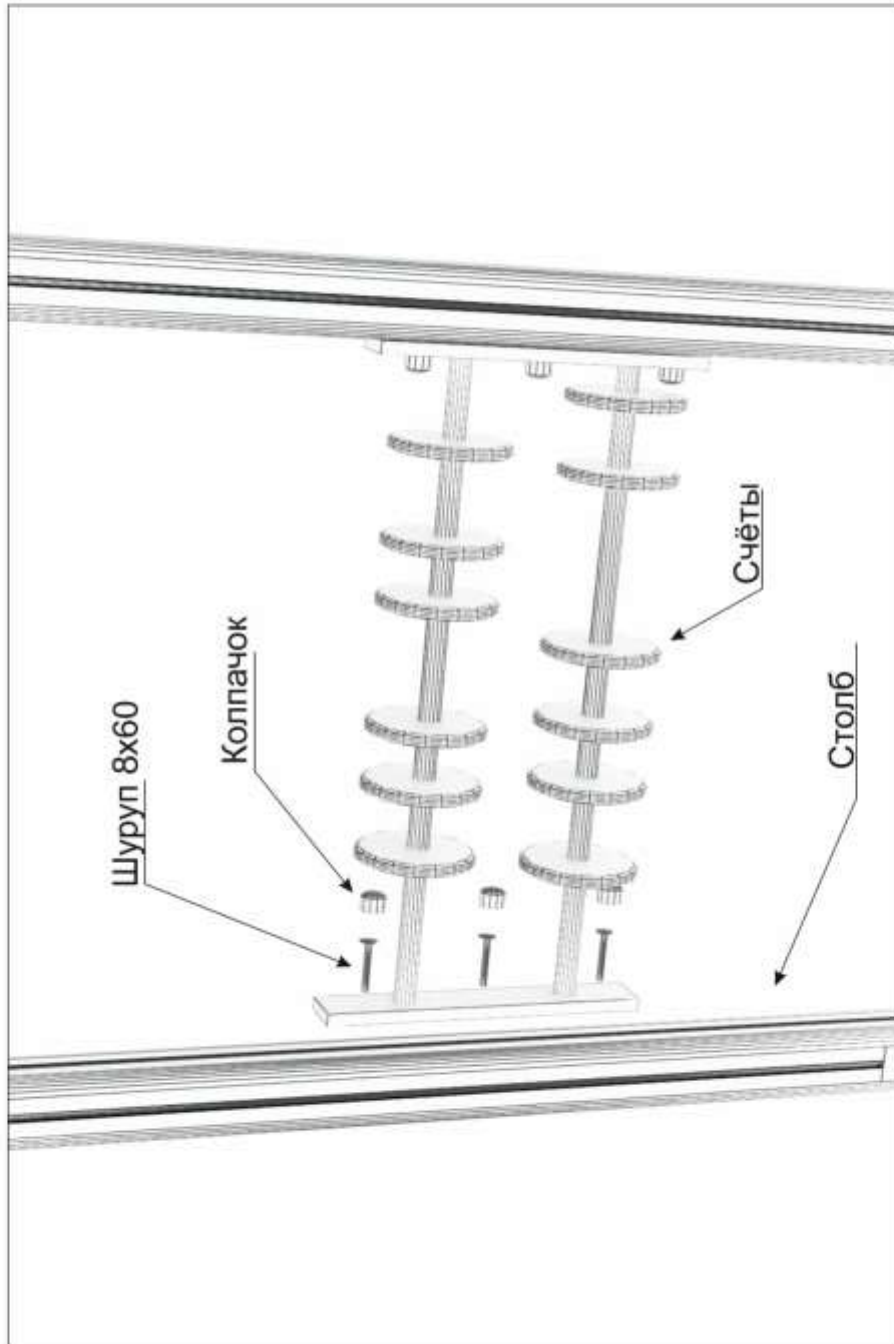
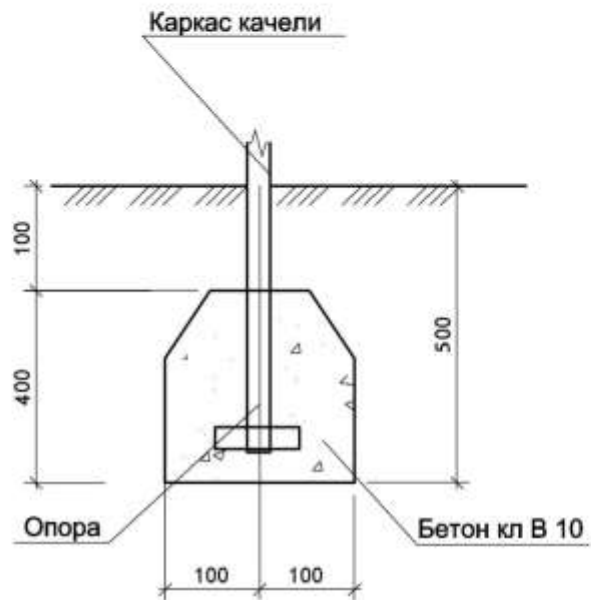

Имя, И. подл.	Подпись и дата	Взам. инв. №				СТАДИЯ	ЛИСТ	ЛИСТОВ
						Р	1	
Разработал	Лаврова		2012	Крепление опор			ООО "С К И Ф" г. САМАРА	

КОМПЛЕКТОВОЧНАЯ ВЕДОМОСТЬ

Изделие	Наименование элемента отправки	Габариты	Кол-во
СК 1.01.03 Сафари 1			
Отдельные детали			
1	Металл Баскетбольное кольцо/красный	610*480*150	1
1	Металл Перекладина П 58 А/синий	Ø27,L=580.	2
1	Металл Перекладина П 58/красный	580*100*40	3
2	Брус Столб 1000x100x100/бледно-коричневый	90*90*1000	2
2	Брус Столб 2000x100x100/бледно-коричневый	90*90*2000	2
2	Фанера Борт-жираф 1670x1000x18/жираф	1670*1000*18	2
2	Фанера Щит баскетбольный 1000x800x18/баскетбол	1000*800*18	1
2	Фанера ламин Крепление счет 400x60x24/коричневый	400*60*24	2
3	Металл Нога НН-100/графитсерый	500*100*75	4
3	Фурнитура Фурнитура на отгрузку СК 1.01.03 Сафари 1	***	1

КОМПЛЕКТНОСТЬ ФУРНИТУРЫ

Изделие	Наименование фурнитуры	Кол-во шт
СК 1.01.03 Сафари 1		
Отправка		
	Болт мебельный с квадратом 8х35	4
	Болт мебельный с квадратом 8х120	8
	Гайка со стоп.кольцом, цинк М 8	12
	Заглушка бруса 100х100	2
	Колпачок СКИФ	44
	Кольцо пластиковое желтое	3
	Кольцо пластиковое зеленое	3
	Кольцо пластиковое красное	3
	Кольцо пластиковое синее	3
	Шайба плоская цинк М 8	8
	Шурупы шестигр. цинк 8х60	34